

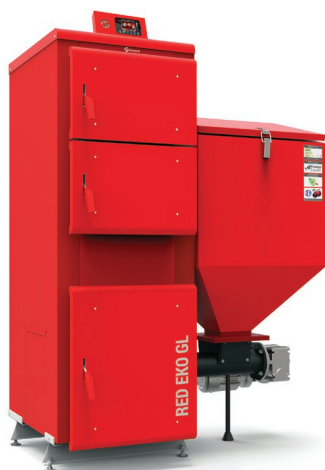

**RED EKO NL GL**



**RED EKO GL**



15, 20, 24, 69 kW



15, 20, 24, 30, 40, 50, 60, 69 kW

**INSTRUKCJA OBSŁUGI (DTR)**  
MONTAŻ, UŻYTKOWANIE,  
KONSERWACJA

**KARTA GWARANCYJNA**

# DEKLARACJA ZGODNOŚCI

PRZEDSIĘBIORSTWO PRODUKCYJNE

**HEIZTECHNIK**

SPÓŁKA Z OGRANICZONĄ ODPOWIEDZIALNOŚCIĄ SP. K.

Deklaruję z pełną odpowiedzialnością, że kotły centralnego ogrzewania

**RED EKO GL, o mocy od 15 do 69 kW oraz**

**RED EKO NL GL o mocy od 15 do 50 kW**

wytwarzane są zgodnie z wymienionymi dyrektywami:

**Dyrektywa 2006/42/WE - Maszyny**

**Dyrektywa 2014/35/UE - Urządzenia elektryczne niskonapięciowe**

**Dyrektywa 2014/30/UE - Kompatybilności elektromagnetycznej**

w oparciu o przyjęte do oceny następujące normy:

**PN-EN 303-5:2012, PN-91/B-02413;**

**PN-EN ISO 12100-1; PN-EN ISO 12100-2; PN-EN ISO 14121-1**

Potwierdzeniem tego jest znak



umieszczony na urządzeniu

Ponadto kotły spełniają kryteria standardu energetyczno-ekologicznego stawiane kotłom niskotemperaturowym małej mocy na paliwo stałe.

A handwritten signature in blue ink that reads 'Zdzisław Kulpan'.

**Zdzisław Kulpan**  
Prezes Zarządu

Skarszewy 01.11.2017

**SPIS TREŚCI**

Wstęp	4
Zalecenia	4
Zastosowanie kotłów	6
Paliwo	6
Dobór kotła do instalacji	6
Charakterystyka kotłów	7
Kocioł RED EKO GL	8
Podstawowe wymiary i dane techniczne kotła RED EKO GL	9
Kocioł RED EKO NL GL	10
Podstawowe wymiary i dane techniczne kotła RED EKO NL GL	11
Kompletacja kotła	12
Transport kotła	12
Umiejscowienie kotła	12
Montaż regulatora pracy kotła, wentylatora, podajnika i zbiornika	13
Podłączenie do sieci prądu elektrycznego	13
Podłączenie kotła do komina	13
Podłączenie kotła do instalacji centralnego ogrzewania	14
Montaż kotła w układzie otwartym	14
Montaż kotła w układzie zamkniętym	15
Uruchomienie kotła	16
Obsługa kotła	17
Nastawy sugerowane	18
Ochrona temperaturowa	18
Konserwacja kotła	19
Wymiana sznura uszczelniającego w drzwiczkach	19
Warunki bezpieczeństwa p.poż.	19
Ochrona środowiska	20
Hałas	20
Uwagi końcowe	20
Ryzyko szcążkowe	20
Warunki bezpiecznej eksploatacji kotłów	21
Przykładowe schematy obrazujące możliwości automatyk	22
Gwarancja	23
Problemy i ich rozwiązywanie	24
KARTA PRODUKTU	25
KARTA NAPRAW SERWISOWYCH	26
WARUNKI GWARANCJI	27
KARTA GWARANCYJNA	28

## Wstęp

Firma **Heiztechnik** dziękuje i gratuluje Państwu dokonanego wyboru zakupu naszego urządzenia grzewczego.

Kotły automatyczne serii **RED EKO GL, RED EKO NL GL** przeznaczone są do spalania: **WĘGLA EKOGROSZKU**.

Dzięki nowatorskiej konstrukcji wymiennika, oraz zastosowania w procesie produkcyjnym nowoczesnego parku produkcyjnego stworzyliśmy urządzenie stanowiące tanie źródło energii dla Państwa domów, zakładów i obiektów gospodarczych o zapotrzebowaniu ciepła do 69 kW. Projektując serię kotłów **RED EKO GL i RED EKO NL GL**, chcieliśmy wyjść naprzeciw Państwa potrzebom i oczekiwaniom. Opierając się na wieloletnich doświadczeniach, obserwacjach i opiniach użytkowników stworzyliśmy nowoczesną serię kotłów o wysokiej sprawności cieplnej, która jednocześnie spełnia najwyższe wymagania dotyczące emisji spalin.

Kotły serii **RED EKO GL, RED EKO NL GL** spełniają wymagania w zakresie sprawności cieplnej oraz emisji spalin określanych dla 5 klasy zgodnie z normą **PN-EN 303-5:2012**. Kotły o mocach 15, 20, 24, 69 spełniają wymagania rozporządzenia **UE 2015/1189 - Eco Design**

Niniejsza instrukcja zawiera zalecenia dotyczące właściwego montażu, użytkowania i prawidłowej eksploatacji kotła.

Przed przystąpieniem do instalowania oraz rozpoczęciem eksploatacji prosimy o dokładne zapoznanie się z instrukcją.

Gwarancją prawidłowej i długoletniej pracy urządzenia jest przestrzeganie zaleceń zawartych w niniejszej instrukcji.

## Zalecenia

### Czynności wstępne

Należy sprawdzić kompletność dostawy, stan przesyłki (sprawdzić czy przesyłka nie została uszkodzona podczas transportu) oraz porównać dane z tabliczki znamionowej z kartą gwarancyjną.

Przed instalacją kotła należy dokładnie zapoznać się z niniejszą DTR.

**W przypadku problemów z kotłem należy kontaktować się z serwisem technicznym:**

**Poniedziałek - Piątek 8:00 - 17:00**

**Tel.: +48 664 784 500**

**Tel.: +48 664 784 600**

**Tel.: +48 664 784 700**

### UWAGI!

- Podczas transportu należy dbać o ochronę kotła i jego podzespołów przed uszkodzeniem mechanicznym.
- Kocioł do czasu montażu powinien być przechowywany w suchym miejscu.
- Podłączenie kotła do prądu elektrycznego, instalacji wodnej i komina musi być zgodne z obowiązującymi przepisami, normami i instrukcją obsługi.
- Producent nie ponosi odpowiedzialności za szkody spowodowane niewłaściwym montażem urządzenia.
- W przypadku awarii należy bezzwłocznie skontaktować się z autoryzowanym serwisem.
- Niefachowa interwencja może spowodować uszkodzenie kotła.
- Podczas napraw należy używać tylko oryginalnych części zamiennych.
- Gwarancja na korpus kotła zostaje udzielona na okres do pięciu lat (w przypadku spełnienia warunków z karty gwarancyjnej). Na sterownik i układ podawania paliwa udzielamy dwuletniej gwarancji.
- Gwarancja ta nie obejmuje części eksploatacyjnych – zużywających się takich jak: grzałka, sznur izolacyjny, maty izolacyjne drzwi wraz z blachami osłonowymi, rączki, śruby, uszczelnienia, łącznik elastyczny podajnika, palec zgarniający szlakę, zabezpieczenia termiczne i napięciowe.
- Karta gwarancyjna wraz z warunkami gwarancji załączona jest do niniejszej instrukcji.

### **Zakłócenia i nieprawidłowości w pracy kotła powstałe w wyniku nieznamomości DTR nie podlegają reklamacji – w szczególności:**

- Niewłaściwe podłączenie kotła (np. brak zabezpieczenia temperatury powrotu)
- Stosowanie niewłaściwego paliwa (rodzaj, wartość opałowa, wilgotność)
- Zabezpieczenie kotła niezgodne z PN-91/B-02413 (układy otwarte) lub PN-EN 12828 (układy zamknięte)
- Zastosowanie kominia niezgodnego z wymaganiami
- Brak regularnego czyszczenia i konserwacji kotła
- Uszkodzenia mechaniczne
- Nieprawidłowa wentylacja kotłowni
- Brak lub nieprawidłowe napowietrzenie kotłowni
- Nieprawidłowo ustawiony proces spalania na palniku

Kotły spełniają wymagania dyrektyw UE w zakresie bezpieczeństwa wyrobu co jest potwierdzone deklaracją zgodności i oznaczone znakiem „CE”.

Integralną częścią niniejszej instrukcji obsługi (DTR) jest deklaracja zgodności.

Dokonywanie zmian konstrukcyjnych w kotle jest zabronione pod rygorem utraty gwarancji.

Odpowiedzialność instalatora:

### **Instalator jest zobowiązany do prawidłowego zainstalowania urządzenia oraz przestrzegania następujących zaleceń:**

- Wykonać montaż zgodnie z obowiązującymi przepisami i zaleceniami producenta.
- Zweryfikować poprawność wykonania kotłowni w szczególności: wartość ciągu kominowego, napowietrzenie, wentylacja.
- Sprawdzić podłączenia urządzeń kotłowni (pompy, siłowniki, itp.) i kotła (wentylator, czujniki, podajnik) do sterownika lub zlecić tę czynność specjalistycznej firmie.
- Przeprowadzić pierwsze uruchomienie kotła, kotłowni i instalacji lub zlecić tę czynność specjalistycznej firmie.
- Przeprowadzić szkolenie dla użytkownika z zakresu obsługi kotła, kotłowni i instalacji lub zlecić szkolenie specjalistycznej firmie.
- Zwrócić uwagę użytkownika na obowiązek regularnej kontroli i konserwacji urządzenia.
- Wręczyć użytkownikowi instrukcje obsługi.
- Wpisać w karcie gwarancyjnej datę uruchomienia kotłowni oraz wypełnić „Protokół uruchomienia kotłowni”.

### **Obowiązki użytkownika:**

Dla zapewnienia optymalnej pracy urządzenia, użytkownik musi przestrzegać następujących zaleceń:

- Przeczytać i przestrzegać zalecenia podane w instrukcjach obsługi.
- Zlecić uprawnionemu instalatorowi instalację kotła.
- Poprosić instalatora o przeprowadzenie szkolenia z zakresu obsługi kotła, kotłowni i instalacji lub zlecić szkolenie specjalistycznej firmie.
- Ustawiać parametry pracy sterownika w zależności od jakości paliwa lub zlecić tę czynność specjalistycznej firmie.
- Regularnie czyścić wymiennik kotła z osadu (częstotliwość uzależniona jest od jakości paliwa i ustawienia regulatora) lub zlecić tę czynność specjalistycznej firmie.
- Okresowo czyścić wentylator, podajnik oraz automatykę (według instrukcji obsługi tych urządzeń) z zanieczyszczeń (częstotliwość uzależniona jest od stopnia zabrudzenia) lub zlecić tę czynność specjalistycznej firmie.

## Zastosowanie kotłów

RED EKO GL oraz RED EKO NL GL, jest stalowym, niskotemperaturowym kotłem wodnym, przeznaczonym do ogrzewania obiektów o zapotrzebowaniu ciepła w granicach od 5 – 69 kW oraz do współpracy z zasobnikowym podgrzewaczem wody użytkowej. Spalanie paliw odbywa się z wykorzystaniem podajnika, palnika retortowego oraz wentylatora nadmuchowego. Całość regulowana jest za pomocą sterownika mikroprocesorowego.

Kotły wyposażone są w palnik obrotowy DUO .

### UWAGA!

**Kotły mogą pracować zarówno w otwartym jak i zamkniętym systemie grzewczym. Montaż kotła w układzie zamkniętym jest możliwy tylko i wyłącznie z zastosowaniem zabezpieczeń uniemożliwiających przegrzanie kotła. Możliwości zabezpieczania kotła ujęte są w normach PN-EN 12828 oraz PN-EN 303-5.**

### UWAGA!

Zabrania się montażu dodatkowego rusztu do spalania innych paliw.

## Paliwo

Kotły RED EKO GL, RED EKO NL GL z podajnikiem wyposażone w palnik DUO do spalania węgla kamiennego sortymentu groszek.

Paliwem dla tego palnika jest węgiel kamienny sortymentu groszek, typu 32.1, klasy 27/5 o maksymalnym rozmiarze ziaren do 25mm, wilgotności do 10%, ograniczonej zawartości mialu maksymalnie do 20% oraz temperaturze stapiania się popiołu (pow. 1200 - 1300°C).

Zaleca się stosowanie paliw o maksymalnej wartości opałowej 28 MJ.

## Dobór kotła do instalacji

W celu prawidłowego doboru kotła należy uwzględnić zapotrzebowanie ciepła wynikające z ogrzewania obiektu oraz podgrzewania CWU. W przypadku ogrzewania zespołu obiektów straty wynikające z przesyłu ciepła.

Właściwy dobór wielkości kotła decyduje o jego ekonomice i sprawności. Podstawą doboru kotła jest bilans cieplny ogrzewanego obiektu sporządzony zgodnie z PN-B-03406:1994.

## Charakterystyka kotłów

1. Kotły wykonane są z wysokiej jakości, atestowanych blach stalowych. Obudowa wykonana jest z blachy pokrytej warstwą farby proszkowej.

### 2. Budowa

Kotły serii **RED EKO GL**, **RED EKO NL GL** oparte są na wysokowydajnym wymienniku ciepła. W dolnej części korpusu znajduje się komora paleniskowa, w której zamontowany jest palnik retortowy, zaś w górnej części korpusu kotła znajduje się część grzewcza, w skład której wchodzi kolumna wodna, przegroda wodna, wewnętrzny płaszcz wodny i płomienice przechodzące w czopuch.

Komora paleniskowa wyłożona została ekranami stalowymi. W dolnej części komory paleniskowej znajdują się przegrody kierujące przepływem spalin.

W górnej części kotła znajduje się część wymiennikowa z płomienicami wyposażonymi w zawirywacze spalin.

W kotłach **RED EKO GL**, **RED EKO NL GL** spalanie odbywa się w palniku retortowym do którego dostarczanie paliwa odbywa się poprzez podajnik ślimakowy łączący zbiornik na paliwo z palnikiem. Zasyp paliwa następuje przez kłapę zasypową zbiornika, zamykaną na zatrzask (**UWAGA: Zbiornik musi być zawsze szczelnie zamknięty**). Za pomocą ślimaka, napędzanego przez silnik elektryczny połączony z reduktorem, paliwo dostarczane jest do palnika. W palniku paliwo wypychane jest w kierunku pionowym do góry tworząc na górze kopiec. Spalanie następuje dzięki powietrzu dostarczanemu przez wentylator. Powietrze to dyszami palnika przedostaje się do rozżarzonych cząstek węgla inicjując spalanie.

3. Dopływ i odpływ wody grzewczej z kotła jest wykonany z rur G 1 ½ zakończonych gwintem zewnętrznym.

4. Do napełniania lub spuszczenia wody z kotła przeznaczony jest króciec ¾" znajdujący się w tylnej, dolnej części kotła.

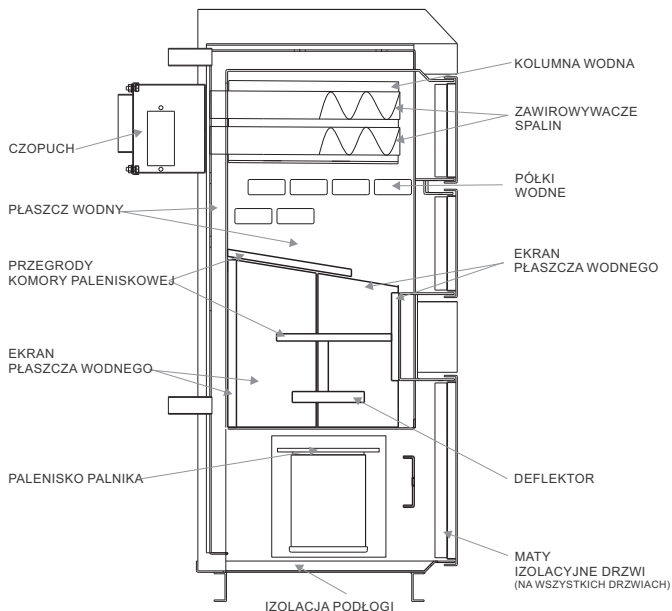





## RED EKO GL / RED EKO NL GL

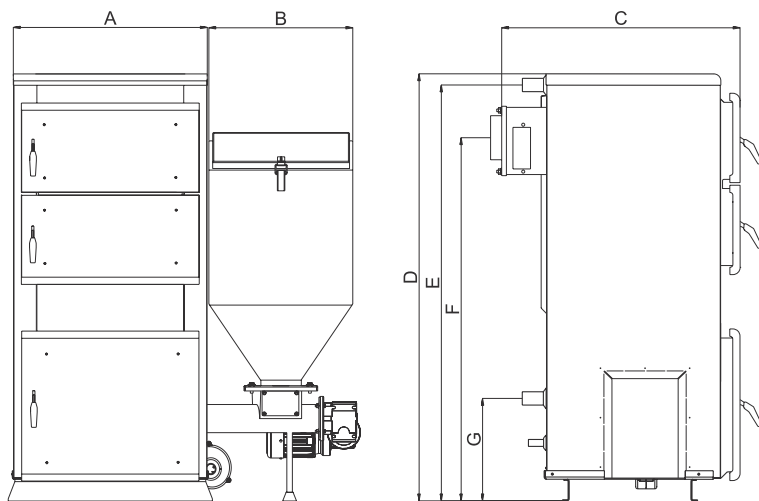

### RED EKO GL - Podstawowe wymiary i dane techniczne

Moc nominalna	Zakres mocy	Powierzchnia ogrzewana*	Min. ciąg kominowy	Max. temperatura pracy	Pojemność wodna	Max. ciśnienie robocze	Przyłącze instalacji	Przyłącze komin	Masa kotła	Objętość zasobnika	A - Szerokość kotła	B - Szerokość zbior.	C - Głębokość korp.	D - Wysokość korp.	E - Wys. kr. zasil.	F - Wys. do sr. kom.	G - Wys. kr. powrotu	Objętość zasobnika - powiększonego	B' - Szerokość zbior.
kW	kW	m <sup>2</sup>	Pa	°C	L	Bar	"	mm	kg	dm <sup>3</sup>	cm	cm	cm	cm	cm	cm	cm	dm <sup>3</sup>	cm
15	5 - 15	50 - 150	15	85	90	2	1 1/2	150	477	255	54	59	76	154	150	131	37	300	52
20	6 - 20	60 - 200	20	85	104	2	1 1/2	150	522	255	54	59	86	154	150	131	37	300	52
24	8 - 24	80 - 240	20	85	104	2	1 1/2	150	554	255	54	59	96	154	150	131	37	300	52
30	9 - 30	90 - 300	23	85	140	2	1 1/2	150	663	300	70	52	86	154	150	131	37	-	-
40	12 - 40	120 - 400	26	85	150	2	1 1/2	150	595	300	70	52	90	154	150	131	37	-	-
50	15 - 50	150 - 500	30	85	160	2	1 1/2	200	700	300	70	52	92	182	171	152	60	-	-
60	18 - 60	180 - 600	34	85	170	2	2	200	780	775	70	87	102	182	171	152	60	-	-
69	21 - 69	200 - 690	36	85	180	2	2	200	860	775	70	87	112	182	171	152	60	-	-



## RED EKO GL / RED EKO NL GL

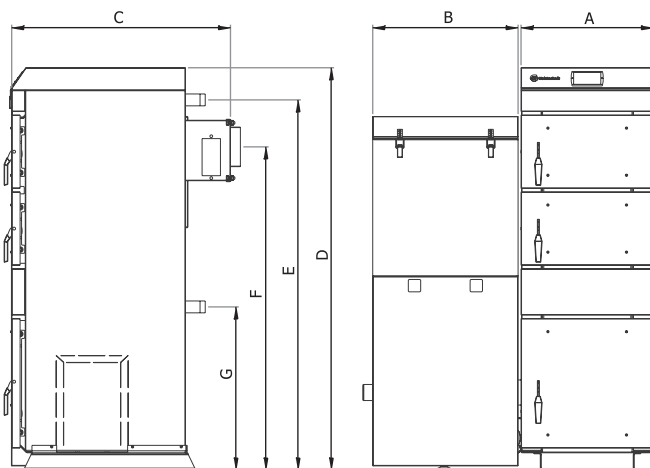

### RED EKO NL GL - Podstawowe wymiary i dane techniczne

Moc nominalna	Zakres mocy	Powierzchnia ogrzewana*	Min. ciąg kominowy	Max. temperatura pracy	Pojemność wodna	Max. ciśnienie robocze	Przyłącze instalacji	Przyłącze komin	Masa kotła	Objętość zasobnika	A - Szerokość kotła	B - Szerokość zbior.	C - Głębokość korp.	D - Wysokość korp.	E - Wys. kr. zasil.	F - Wys. do sr. kom.	G - Wys. kr. pow.
kW	kW	m <sup>2</sup>	Pa	°C	L	Bar	"	mm	kg	dm <sup>3</sup>	cm	cm	cm	cm	cm	cm	cm
15	5 - 15	50 - 150	15	85	90	2	1 1/2	150	450	250	54	59	76	163	150	131	37
20	6 - 20	60 - 200	20	85	104	2	1 1/2	150	548	250	54	59	86	163	150	131	37
24	8 - 24	80 - 240	20	85	104	2	1 1/2	150	554	255	54	59	96	163	150	131	37
30	9 - 30	90 - 300	22	85	140	2	1 1/2	150	610	300	70	53	86	163	150	131	37
40	12 - 40	120 - 400	23	85	150	2	1 1/2	150	630	300	70	53	90	163	150	131	37
50	15 - 50	150 - 500	23	85	160	2	1 1/2	150	700	300	70	53	92	182	150	131	37

## Kompletacja kotłów

### Kocioł RED EKO GL oraz RED EKO NL GL,

- instrukcje obsługi kotła, palnika i automatyki wraz z kartą gwarancyjną,
- korpus kotła,
- zbiornik paliwa,
- podajnik paliwa wraz z palnikiem retortowym DUO, deflektorem oraz motoreduktorem z silnikiem elektrycznym,
- wentylator,
- przedłużka kominowa
- automatyka kotła
- ekrany stalowe komory paleniskowej
- przegrody komory paleniskowej
- skrobak, czyszczak.

Kotły dostarczane są na platformie transportowej. Zaleca się aby w takim stanie opakowania kocioł przetransportować jak najbliżej miejsca montażu, co zminimalizuje możliwość uszkodzenia obudowy kotła. Wszystkie pozostałości opakowania należy usunąć tak, aby nie powodowały zagrożenia dla ludzi i zwierząt.

W zakres dostawy mogą również wchodzić różnego rodzaju elementy sterujące lub inne automatyki w zależności od przeznaczenia urządzenia i od intencji użytkownika.

## Transport kotła

Podnoszenie i opuszczanie kotła powinno odbywać się przy użyciu podnośników mechanicznych z wykorzystaniem do tego celu przyrządów transportowych. Przy przewożeniu kotła należy zabezpieczyć go przed przesunięciami i przechyłami na platformie pojazdu, za pomocą pasów, klinów lub klocków drewnianych. Kocioł należy transportować w pozycji pionowej. W przeciwnym wypadku może ulec uszkodzeniu stalowy płaszcz izolacji kotła.

## Umiejscowienie kotła

Po dostarczeniu kotła na miejsce przeznaczenia należy sprawdzić kompletność dostawy, a elementy dostarczone osobno podłączyć zgodnie z instrukcją obsługi (podajnik, zasobnik, wentylator, sterownik).

Kocioł powinien być zainstalowany w warunkach odpowiadających obowiązującym normom. Najmniejsza odległość od ścian w obrysie kotła powinna wynosić 200 mm. Kotły powyżej 20 kW 300 mm. Minimalna odległość z przodu kotła od strony drzwiczek wynosi 1000 mm. Należy również zachować bezpieczną odległość od materiałów łatwopalnych, oraz instalacji elektrycznej i gazowej.

Zalecane jest aby kocioł był postawiony na cokole wykonanym z materiałów niepalnych, którego szerokość w obrysie jest o 100 mm większa a z przodu kotła o 300 mm. Wysokość cokołu powinna wynosić ok. 60 – 100 mm.

Absolutnie niedopuszczalne jest ustawienie kotła na mokrym lub wilgotnym podłożu lub w miejscu w którym następuje napływ wód gruntowych (np. wiosną podczas roztopów).

**Kotłownia powinna odpowiadać wymaganiom normy PN-87/B-024411 i posiadać wentylację grawitacyjną, należy bezwzględnie zapewnić dopływ świeżego powietrza w ilości odpowiadającej zapotrzebowaniu danego kotła.** Pomieszczenie, w którym będzie ustawiony kocioł powinno posiadać dwa otwory wentylacyjne z których jeden (nawiewowy) powinien znajdować się 150 mm nad posadzką o powierzchni przekroju co najmniej 200 cm<sup>2</sup>, natomiast drugi, wyciągowy o przekroju również nie mniejszym jak 200 cm<sup>2</sup> umieszczone w górnej części kotłowni. Warunek ten jest niezbędny do prawidłowej eksploatacji kotła, oraz warunków bezpieczeństwa.

## **UWAGA!**

Zabrania się stosowania w pomieszczeniu kotłowni mechanicznej wentylacji wyciągowej.

W szczególnych przypadkach oraz dla kotłów o większej mocy układ wentylacji powinien być zaprojektowany przez uprawnioną do tego osobę.

## **Montaż automatyki, wentylatora, podajnika i zbiornika**

Najczęściej kocioł dostarczany jest w sposób całkowicie zmontowany, z koniecznością wykonania tylko podłączeń elektrycznych. Jednakże, gdyby było inaczej to najpierw należy zamontować podajnik poprzez wprowadzenie palnika przez otwór montażowy do wnętrza kotła, a następnie przykręcić korpus palnika śrubami do korpusu kotła. Należy pamiętać o uszczelnieniu połączenia kołnierza montażowego palnika z korpusem kotła, najlepiej uszczelką ceramiczną.

Po zamontowaniu podajnika montujemy zbiornik paliwa za pomocą połączenia kołnierzowego z wykorzystaniem uszczelki gumowej. Przed zamontowaniem zbiornika należy sprawdzić osiowość ustawienia elementów podajnika, (patrz instrukcja obsługi palnika).

Wentylator, automatyka kotła wraz z kartami gwarancyjnymi i instrukcjami producenta dostarczane są jako integralna część kotła lub w osobnych opakowaniach. Montaż ich powinien przeprowadzić uprawniony instalator. Szczegółowe informacje dotyczące nastaw automatyki i wentylatora zamieszczone są w załączonej instrukcji kotła na stronie 18 oraz na stronie internetowej [www.heiztechnik.pl](http://www.heiztechnik.pl) w dziale SERWIS.

## **UWAGA!**

**Podajnik paliwa musi być zamontowany i obsługiwany zgodnie z Instrukcją eksploatacji i obsługi podajnika.**

Przed przystąpieniem do uruchomienia kotła należy wyregulować stopkę podajnika. Podajnik wraz z przykręconym zbiornikiem (bez paliwa) podparty jest stopką. Należy ją częściowo wkręcić, aby nie dotykała posadzki. Stopkę odkręcamy, aż dotknie stabilnego podłoża i przekręcamy jeszcze o pół obrotu, aby podajnik delikatnie się naprężył w stosunku do posadzki.

## **Podłączenie do sieci prądu elektrycznego**

Automatyka oraz wszystkie urządzenia elektryczne kotłowni powinny być podłączone do sprawnej sieci elektrycznej, wykonanej zgodnie z obowiązującymi przepisami. Kocioł należy podłączyć przewodem w wtyczką do gniazda wyposażonego w bolec zerujący. Gniazdo powinno być bezpośrednio w zasięgu ręki na wypadek konieczności błyskawicznego odłączenia kotła.

**Podłączenie kotła do instalacji poprzez przedłużacze, instalacje tymczasowe i prowizorki jest zagrożeniem bezpieczeństwa oraz powoduje uszkodzenia i niszczenie urządzenia, dlatego jest powodem pozbawienia prawa do naprawy gwarancyjnej.** Automatykę kotła należy podłączyć zgodnie z instrukcją obsługi automatyki dostarczonej wraz z urządzeniem.

## **Podłączenie kotła do komina**

Kotły w systemie centralnego ogrzewania muszą być podłączone do samodzielnego przewodu kominowego wykonanego z materiałów przystosowanych do kotłów o niskiej temperaturze spalin. Przyłączenie do przewodu kominowego musi być zgodne z obowiązującymi przepisami, wykonane przez uprawnioną firmę.

Istotny wpływ na pracę kotła lub zespołu kotłów ma właściwa wysokość i przekrój przewodu kominowego dobrane odpowiednio do mocy kotła. Gwarantuje to bezpieczną eksploatację i wysoką sprawność kotła. Niewłaściwe wymiary przewodu kominowego mogą być przyczyną zaburzeń w pracy kotła powodujące wydobywanie się dymu do pomieszczeń kotłowni.

Wymagany ciąg kominowy zależny od średnicy komina podano w tabeli dla każdej wielkości kotła.

Przewód kominowy powinien być zamontowany z niewielkim spadkiem w kierunku kotła.

Rura powinna być osadzona pewnie i szczelnie, aby nie doszło do niekontrolowanego wpływu spalin. Czopuch nie powinien być dłuższy niż 1,5 m. Zalecane jest izolowanie rury łączącej kocioł z kominem.

W przypadku kominu stalowego, nieizolowanego, jego powierzchnia przekroju powinna być powiększona o 20%. Komin powinien być wyprowadzony min. 60 cm ponad najwyższą krawędź dachu. Przewód kominowy powinien być wolny od innych podłączeń. Ściany kanału kominowego powinny być gładkie, szczelne oraz bez przewężeń i załamania. Izolacja termiczna układu odprowadzenia spalin poprawia ciąg kominowy. Nowy komin ceramiczny powinien być osuszony przed rozpaleniem kotła.

**Wszystkie części kanałów spalinowych muszą być wykonane z materiałów niepalnych.**

### **UWAGA!**

**Producent kotła nie bierze odpowiedzialności za dobór i prawidłowe działanie kominu, dlatego w celu sprawdzenia stanu technicznego i parametrów kominu w każdym przypadku należy wezwać kominarza celem dokonania ekspertyzy kominarskiej.**

**Ze względów bezpieczeństwa zaleca się zamontowanie w kotłowni czujnika dymu i czadu.**

## **Podłączenie kotła do instalacji centralnego ogrzewania**

### **Montaż kotła w układzie otwartym**

Wykonana instalacja centralnego ogrzewania musi spełniać wszystkie wymagania normy PN-91/B-02413 dotyczących zabezpieczenia urządzeń grzewczych systemu otwartego oraz naczyń wzbiorczych.

Kotły przystosowane są do pracy przy ciśnieniu roboczym do 2 barów.

Maksymalna dopuszczalna wysokość słupa wody nie może przekroczyć 20 m.

Kocioł powinna montować osoba posiadająca odpowiednie kwalifikacje w zakresie instalacji CO. Kocioł można montować tylko w pomieszczeniu o warunkach odpowiadających przepisom kotłowni.

Króćce zasilania i powrotu zaopatrzone są w gwint zewnętrzny G 1 1/2". Zasilanie instalacji grzewczej należy podłączyć do króćca znajdującego się w górnej części korpusu kotła. Powrót wody z instalacji należy podłączyć do króćca znajdującego się w tylnej, dolnej części korpusu kotła. Do króćca, G 3/4" w tylnej części korpusu kotła należy zamontować zawór umożliwiający spuszczenie wody z kotła. Kocioł należy podłączyć do instalacji przy pomocy elementów montażowych, w sposób rozłączny.

Należy wykonać następujące czynności:

- Podłączyć króciec zasilania kotła z instalacją CO w miejscu do tego przeznaczonym.
- Podłączyć króciec powrotu kotła z instalacją CO w miejscu do tego przeznaczonym.
- Podłączyć rury układu bezpieczeństwa zgodnie z PN-91/B-02413.
- Napełnić instalację CO wodą aż do momentu uzyskania ciągłego przelewu z rury sygnalizacyjnej.
- Podłączyć urządzenie sterujące i sprawdzić prawidłowe wykonanie instalacji elektrycznej.

Warunkiem uzyskania 60 miesięcznej gwarancji na szczelność korpusu kotła jest zabezpieczenie powrotu przed wplynięciem czynnika grzewczego o temperaturze niższej niż 55 °C.

Warunkiem uzyskania 36 miesięcznej gwarancji na szczelność korpusu jest zabezpieczenie powrotu przed wplynięciem czynnika o temperaturze niższej niż 45 °C.

Najważniejsze wymagania dotyczące urządzeń zabezpieczających to:

Naczynie wzbiorcze systemu otwartego o pojemności zgodnie z PN-91/B-02413

Rura bezpieczeństwa o średnicy uzależnionej od mocy cieplnej kotła

W przypadku montażu do istniejącej instalacji c.o. należy sprawdzić jej stan techniczny.

<b>Wielkości rur zabezpieczających kocioł w układzie otwartym wg PN-91/B-02413</b>					
Moc cieplna kotła [kW]		Rura bezpieczeństwa [mm]		Rura wzbiorcza [mm]	
od	do	Średnica nominalna	Średnica wewnętrzna	Średnica nominalna	Średnica wewnętrzna
15	69	25	27,2	25	27,2

## Montaż kotła w układzie zamkniętym

Według Rozporządzenia Ministra Infrastruktury z dnia 12.03.2009r. zmieniającego rozporządzenie w sprawie warunków technicznych, jakim powinny odpowiadać budynki i ich usytuowanie Dz. U. Nr 56 poz.461 z 2009 a w szczególności § 133 ust.7 zezwala się na zastosowanie układów zamkniętych z naczyniami przeponowymi do zabezpieczenia kotłów wodnych niskotemperaturowych na paliwa stałe o mocy cieplnej do 300 kW.

Zgodnie z rozporządzeniem MG, PiPS z dn 09.07.2003 Dz. U. nr 135 poz.1269 kotły tego typu podlegają formie uproszczonego lub ograniczonego dozoru technicznego. Kotły o mocy większej niż 70 kW przed przystąpieniem do eksploatacji użytkownik zobowiązany jest pisemnie zgłosić do właściwej jednostki dozoru technicznego w celu uzyskania decyzji dopuszczającej urządzenie do eksploatacji.

Kotły przystosowane są do zabezpieczenia w układach zamkniętych z naczyniami przeponowymi. **Kocioł należy wyposażać w urządzenie do odbioru nadmiaru ciepła w przypadku wystąpienia zakłóceń w pracy lub awarii oraz względnie zamontować zawór bezpieczeństwa.** Eksploatacja kotła bez zaworu bezpieczeństwa lub z niewłaściwym i niesprawnym zaworem bezpieczeństwa jest niedozwolona, gdyż grozi awarią i stanowi zagrożenie dla życia i zdrowia ludzi. Należy ściśle przestrzegać wymagań podanych w instrukcji montażu i obsługi zaworu bezpieczeństwa.

Warunkiem prawidłowego działania układu schładzającego jest zapewnienie wymaganego przepływu wody chłodzącej przez wymiennik z sieci wodociągowej, dlatego należy sprawdzić czy ciśnienie wody zapewni taki przepływ.

<b>Wężownice schładzające 3/4"</b>		
Moc kotła	Wymagany przepływ	
kW	kg/s	m <sup>3</sup> /h
15	0,07	0,252
20	0,08	0,288
30	0,9	0,324
40	0,913	0,468
50	0,93	0,475
60	0,95	0,482
69	0,97	0,489

Zapewnienie bezpiecznego i prawidłowego działania wymaga podłączenia do pewnego ujęcia wody chłodzącej. Podłączenie do ujęcia wody z hydroforu jest ZABRONIONE. Czujnik zaworu termostatycznego należy umieścić w króćcu na kotle, natomiast zawór termostatyczny należy zamontować na dopływie wody chłodzącej. Na rurociągach łączących wymiennik z dopływem i odpływem wody chłodzącej zabrania się instalować zaworów zaporowych oraz innych urządzeń i osprzętu.

Dla kotłów instalowanych w układach zamkniętych należy zastosować wymagania norm PN-EN 12828, PN-EN 303-5 oraz obowiązujących wymagań.

Kotły przystosowane są do pracy przy ciśnieniu roboczym do 2 barów.

Kocioł musi być zainstalowany zgodnie z w/w wymaganiami i obowiązującymi przepisami przez uprawnioną do tego firmę instalacyjną. Rozruch kotła musi być przeprowadzony przez uprawnioną firmę instalacyjną.

Jakkolwiek ingerencja i manipulacja w układ zabezpieczenia i sterowania pracą kotła lub podłączenie dodatkowych nie ujętych niniejszą instrukcją urządzeń sterujących grozi niebezpieczeństwem i utratą gwarancji. Naprawy i remont kotła może przeprowadzić tylko przeszkolona przez producenta firma instalacyjno-serwisowa.

### Uruchomienie kotła

Kocioł może obsługiwać tylko osoba dorosła, zaznajomiona z funkcją kotła i jego obsługą. Osoba obsługująca kocioł musi kierować się instrukcją obsługi, nastawiać zadaną temperaturę wody grzewczej, zatrzymywać czynność kotła i kontrolować jego pracę. Instalator, serwis akredytowany lub serwis fabryczny po zamontowaniu kotła i włączeniu go do eksploatacji musi dokonać przeszkolenia osób w zakresie obsługi i eksploatacji urządzenia. Użytkownik ma obowiązek zapoznania się z instrukcją obsługi kotła, automatyki oraz podajnika paliwa. Obecność dzieci w pobliżu kotła podczas jego pracy jest niedozwolona. Ingerencja w pracę kotła, która mogłaby zagrozić zdrowiu lub życiu obsługi lub innych osób jest surowo wzbroniona.

Uruchomienie kotła może przeprowadzić instalator bądź odpłatnie pracownik autoryzowanej firmy serwisowej lub serwis fabryczny. Nieprawidłowe wyregulowanie palnika grozi jego zniszczeniem nie objętym naprawą gwarancyjną.

Ostateczny zakres dokumentacji należy uzgodnić z organem właściwej jednostki dozoru technicznego.

**Kocioł może obsługiwać tylko osoba dorosła, a kotły powyżej 50 kW osoby posiadające ważne uprawnienia do obsługi kotłów grzewczych. ( Rozporządzenie Ministra Gospodarki, Pracy i Polityki Społecznej z dnia 28 kwietnia 2003 r. Dz. U. z 2003 r. nr 89 poz. 828 ).**

Uruchomienie kotła może przeprowadzić instalator bądź odpłatnie pracownik autoryzowanej firmy serwisowej lub serwis fabryczny. Nieprawidłowe wyregulowanie palnika grozi jego zniszczeniem nie objętym naprawą gwarancyjną.

**W przypadku problemów z kotłem należy kontaktować się z serwisem technicznym:**

**Poniedziałek - Piątek 8:00 - 17:00**

**+48 664 784 500**

**+48 664 784 600**

**+48 664 784 700**

- Czynności konieczne do wykonania przed pierwszym uruchomieniem:
- Zapoznać się z niniejszą instrukcją obsługi kotła.
- Sprawdzić czy instalacja grzewcza oraz urządzenia są zainstalowane zgodnie z projektem.
- Sprawdzić czy system grzewczy razem z kotłem jest szczelny oraz napełniony wodą i odpowietrzony.
- Sprawdzić ciąg kominowy.
- Zapoznać się dokładnie z instrukcją obsługi automatyki.
- Wprowadzić do automatyki nastawy eksploatacyjne kotła.
- Wyregulować spalanie na palniku.
- Ustawić na automacie parametry sterowania urządzeniami kotłowni (zawory, termostaty, pompy i inne w zależności od typu automatyki i wyposażenia).
- Zapoznać użytkownika z bezpieczną i ekonomiczną eksploatacją kotła.
- Zapisać datę pierwszego uruchomienia do karty gwarancyjnej.
- Wypełnić "Protokół uruchomienia kotłowni" i odesłać jeden egzemplarz do firmy Heiztechnik w celu uzyskania wydłużonej gwarancji.



## Obsługa kotła

### Rozpalanie kotła w palenisku retortowym

Proszę otworzyć kłapę załadunkową zbiornika, wsypać do niego minimum 50 kg paliwa następnie zamknąć szczelnie kłapę. Za pomocą ślimaka (w trybie ręcznym – patrz instrukcja obsługi automatyki) podać paliwo do wnętrza palnika do momentu, aż powierzchnia węgla wyrówna się z powierzchnią żeliwnego kręgu palnika. Na węgiel kładziemy papier i suche rozdrobnione drewno (może też być rozpałka) i podpalamy. Po rozpaleniu się drewna kładziemy na nie kilka kawałków węgla i włączamy wentylator kotła. Po rozpaleniu węgla przechodzimy w automatyczny tryb pracy.

### Palenie w trybie automatycznym

Przed uruchomieniem kotła należy odpowiednio skonfigurować sterownik.

W sterowniku występuje funkcja „!Konfiguracja kotła!” w której należy wybrać model kotła (np. Eko 20) oraz rodzaj paliwa (np. Ekogroszek 25 MJ). Po skonfigurowaniu automatyki nastawy spalania w sterowniku są dopasowane wstępnie do konkretnego modelu (zarówno w trybie HT Logic jak i w Standardowym). Przynależność otworu dolotowego na dmuchawie należy ustawić w taki sposób, aby szczelina w najszerszym miejscu nie była większa niż 1,5 cm.

Po odpaleniu kotła należy zweryfikować spalanie na palniku. Optymalne spalanie charakteryzuje żółto-pomarańczowa barwa płomienia oraz złożone żaru usypane na palniku w formie kopca (rysunek poniżej).

W przypadku zbyt dużej ilości powietrza należy skorygować wydajność dmuchawy (tryb standardowy) lub korektę nadmuchu (tryb HT Logic).

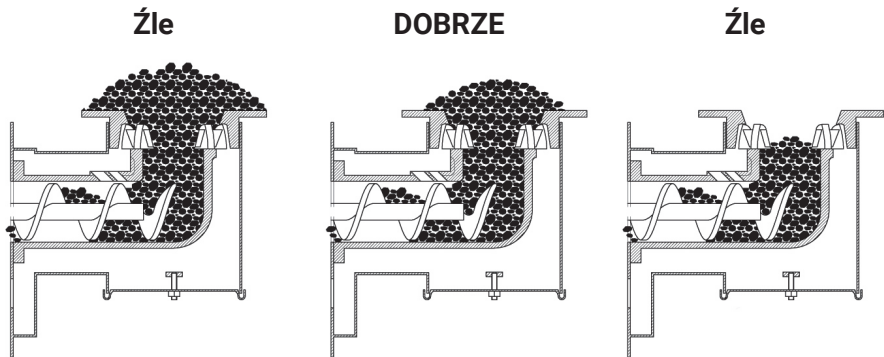

Sterownik pracuje według zaprogramowanej mocy 100% i 30%. Po rozpaleniu paleniska kocioł pracuje z mocą 100%, a po zbliżeniu się do temperatury zadanej (fabrycznie ustawiona Histeresa mocy minimalnej jest na 5°C) zmniejsza moc na 30%. Modulowanie mocą zapewnia stabilną pracę kotła minimalnie poniżej temperatury zadanej.

### Regulacja mocy kotła

W przypadku, gdyby moc kotła była niewystarczająca w sterowniku występuje opcja „Korekta mocy”, w której możemy ustawić wyższą moc kotła (po przestawieniu parametry ustawią się automatycznie).

**Ustawienie parametrów zbyt małego podawania paliwa oraz zbyt dużej ilości powietrza powoduje wypalenie paliwa w palniku oraz cofanie się żaru poniżej poziomu palnika do kolana podającego paliwo. Jest to przyczyną uszkodzenia palnika nieobjętego w takim przypadku gwarancją.**

Paliwo należy dosypywać okresowo napełniając cały zasobnik. Po napełnieniu zbiornika paliwem zbiornik należy szczelnie zamknąć.

**Należy sprawdzić czy w masie paliwa nie znajdują się kamienie, kawałki drewna, sznurki i inne niepożądane przedmioty. W zbiorniku należy magazynować wyłącznie właściwe paliwo. Wykorzystanie zbiornika do innych celów jest surowo zabronione.**

## Usuwanie popiołu

Popiół usuwany jest w zależności od jakości stosowanego paliwa z różną częstotliwością, ale na tyle często, aby popiół nie przesłaniał górnej części palnika. Zalecamy usuwanie popiołu każdorazowo przy dosypywaniu paliwa.

## Uzupełnianie paliwa w zbiorniku

Zasobnik paliwa należy uzupełniać zawsze, gdy warstwa węgla w zbiorniku osiągnie wysokość nie mniejszą niż 30 cm od dna zbiornika. W przypadku niższego poziomu węgla może nastąpić dymienie ze zbiornika. W tym celu należy dopilnować aby zasobnik był zawsze napełniony powyżej minimum co zagwarantuje ciągłą pracę kotła i uniemożliwi wygaszenie paleniska. **W czasie pracy kotła zbiornik paliwa należy szczelnie zamknąć.**

## Ochrona temperaturowa

W celu uniknięcia gromadzenia się nadmiernej ilości kondensatu ze spalin a tym samym przedłużenia żywotności kotła zaleca się utrzymywanie temperatury w kotle nie mniejszej niż 65°C. Kocioł musi być wyposażony w system zabezpieczający temperaturę powrotu na poziomie 55°C. Zaleca się zastosowanie np.: pompy kotła lub zaworu mieszającego termostatycznego z zabezpieczeniem powrotu. Jako medium cieplne zaleca się stosowanie czystej, miękkiej wody, najlepiej destylowanej, uzdatnionej lub przegotowanej.

Kocioł powinien być eksploatowany przy różnicy temperatur zasilania i powrotu w zakresie 10-20°C. oraz temperaturze powrotu nie mniejszej niż 55°C.

## Korozja niskotemperaturowa

Podczas eksploatacji kotła przy temperaturze czynnika grzewczego poniżej 55 oC para wodna zawarta w spalinach wykrapla się na ściankach kotła i w powiązaniu ze związkami chemicznymi zawartymi w produktach spalania tworzy substancje żrące.

Dłuższe użytkowanie w niższych temperaturach może spowodować korozję, a co za tym idzie skrócenie żywotności kotła. Kocioł powinien być eksploatowany w temperaturze nie niższej niż 65°C.

**Schemat podłączenia zabezpieczenia temperaturowego - warunek uzyskania 60 miesięcznej gwarancji na szczelność korpusu.**

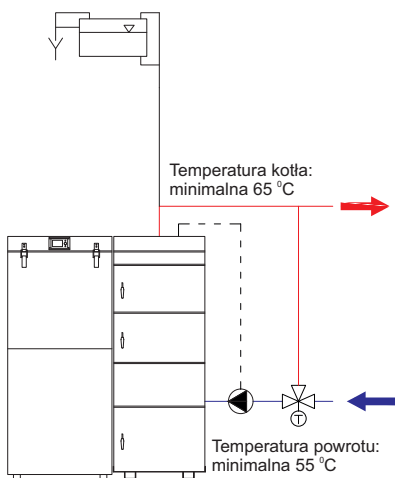

Ochrona powrotu zaworem termostatycznym

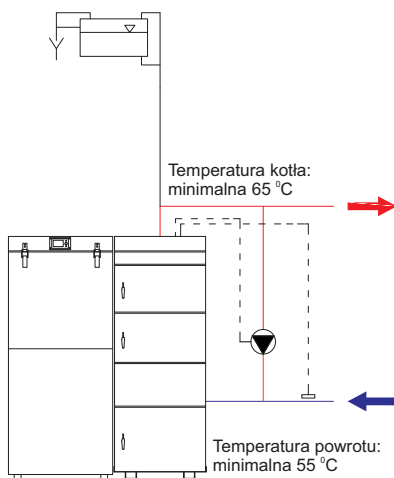

Termiczne zabezpieczenie temperatury powrotu kotła poprzez wykorzystanie pompy kotła

## Konserwacja kotła

Okresowo należy czyścić wentylator i sterownik kotła nie dopuszczając do gromadzenia się nadmiernych osadów.

Po zakończonym sezonie grzewczym należy dokładnie oczyścić: palenisko, układ podawania paliwa, ruszt (jeżeli występuje), kanały spalinowe, drzwi, czopuch oraz dokonać przeglądu i konserwacji podajnika, wentylatora i sterownika wg DTR tych urządzeń. Nie należy spuszczać wody z kotła. W okresie letnim należy zamknąć wszystkie drzwi kotła, przysлонę na dmuchawie oraz otworzyć wyczystkę kominu. W kotłowni należy stworzyć warunki, aby nie występowało wykraplanie się wody na zimnych ściankach kotła.

Zaleca się aby raz na 14 dni przeprowadzić kontrolę stanu wody grzewczej w kotle i w całym systemie grzewczym. Przy niedostatecznym stanie wody w systemie grzewczym należy ją uzupełnić. Po ukończeniu okresu grzewczego kocioł należy dokładnie wyczyścić, a uszkodzone części wymienić. Jeżeli dojdzie do odgniecenia sznura uszczelniającego i sznur przestanie pełnić swoją funkcję, możemy dokonać regulacji na zamknięciu i zawiasie. W przypadku gdy regulacja jest nieskuteczna należy wyjąć sznur z rowka drzwiczek i obrócić go o 90° i powtórnie włożyć do rowka drzwiczek. Jest to tylko tymczasowe rozwiązanie, dlatego musimy liczyć się z wymianą sznura uszczelniającego.

**Minimalnie dwa razy w roku należy zdemontować wentylator i wyczyścić łopatki wirnika.** Po każdym sezonie grzewczym należy dokonać gruntownego czyszczenia kotła. Ilość sadzy i popiołu lotnego zależy od jakości paliwa z jakiego korzystamy i warunków eksploatacyjnych. Jeżeli moc kotła jest większa niż potrzebna, lub kocioł jest eksploatowany przy zbyt niskich temperaturach, dochodzi do większego osadzania się sadzy i popiołu lotnego.

### Wymiana sznura uszczelniającego w drzwiczkach

Należy wyjąć stary sznur uszczelniający z rowka drzwiczek za pomocą śrubokręta i wyczyścić rowek, w który sznur był wsunięty. W wyczyszczony rowek należy wsunąć nowy sznur uszczelniający. Początek sznura wsuniemy do rowka w drzwiczkach w części poziomej. Ręką lub łagodnym poklepaniem małym młotkiem wciśniemy sznur do rowka na obwodzie drzwiczek. Następnie przymkniemy drzwiczki i pchnięciem staramy się dopchnąć sznur do rowka tak, aby można była zamknąć drzwi.

### Usuwanie popiołu

Popiół usuwany jest w zależności od stosowanego paliwa z różną częstotliwością, ale na tyle często aby jego nadmiar nie zasypywał komory powietrznej palnika. Sugeruje się aby popiół wysypywać przy każdorazowym uzupełnianiu zasobnika paliwa. Brak usuwania popiołu, w którym mogą znajdować się drobiny żarzącego się węgla może skutkować przepaleniem się blachy komory powietrznej palnika.

### Czyszczenie kotła

Dla prawidłowej pracy kotła jest wymagane, aby na wewnętrznych ściankach kotła nie występował popiół, sadza lub smoła. Okresowo należy dokonać czyszczenia kotła załączonym do niego skrobakiem i szczotką czyszczącą. Każdorazowo przed rozpaleniem należy wewnątrz kotła oczyścić z osadów.

Raz do roku należy dokonać konserwacji i czyszczenia układu podawania paliwa. Należy wysypać pozostałe w zbiorniku i rurze podajnika paliwo, wyciągnąć ślimak, odkręcić wentylator i oczyścić cały układ.

W przypadku stwierdzenia nadmiernego luzu pomiędzy elementami ruchomymi należy przeprowadzić niezwłoczną wymianę części - zaleca się, aby weryfikacji dokonał instalator bądź serwis fabryczny.

Okresowo należy opróżnić komorę powietrzną palnika z popiołu i drobin paliwa.

## Warunki bezpieczeństwa p.poż

- Kocioł wykonany jest z materiałów niepalnych potwierdzonych odpowiednimi atestami.
- Bezwzględnie zabrania się eksploatacji kotła z otwartymi drzwiczkami.
- W bezpośredniej bliskości kotła nie magazynować paliwa i materiałów palnych – zachować bezpieczne odległości min.-1.5m. W razie konieczności należy wykonać wyгородzenia lub osłony z materiałów niepalnych.
- Kotłownia musi być wyposażona w gaśnicę oraz łatwy dostęp do ujęcia wody.
- Co 2-3 miesiące należy zlecić kominiarzowi czyszczenie przewodu kominowego w celu usunięcia sadzy i wyeliminowanie zagrożenia zapalenia.

## Ochrona środowiska

Kocioł został wykonany z materiałów neutralnych dla środowiska. Po wyeksploatowaniu i zużyciu kotła należy dokonać demontażu i kasacji. Demontaż poszczególnych elementów kotła z uwagi na prostotę jego konstrukcji, nie wymaga specjalnego opisu. Zużyte części metalowe należy złomować. Pozostałe części składować zgodnie z wymaganiami w tym zakresie, a następnie przekazać do punktów zajmujących się utylizacją.

## Hałas

Ze względu na przeznaczenie i specyfikację pracy podajnika wyeliminowanie hałasu w samym źródle jest niemożliwe, jednak ze względu na krótką i cykliczną pracę podajnika generalnie tego rodzaju hałas nie stwarza zagrożenia.

## Uwagi końcowe

Instalację kotła może wykonać tylko osoba z odpowiednimi kwalifikacjami i uprawnieniami do montażu kotła. Podłączenie kotła do instalacji CO oraz kominowej, elektrycznej musi być zgodne z „Instrukcją obsługi” oraz obowiązującymi przepisami.

W interesie użytkownika, a przede wszystkim bezpieczeństwa jest zlecenie montażu oraz wykonanie instalacji w firmie instalacyjnej, która wykona czynności zgodnie z prawem budowlanym, a także udzieli gwarancji na prawidłową i dobrą jakość wykonanych prac. Powinno to być potwierdzone pieczęcią i podpisem na ostatniej stronie niniejszej instrukcji.

Producent nie ponosi odpowiedzialności za nieprawidłową pracę kotła spowodowaną wadliwą i niezgodną z wymaganiami instalacją: CO, wentylacyjną, spalinową, elektryczną oraz dobór kotła i stan techniczny komin.

Naprawy gwarancyjne i pogwarancyjne oraz przeglądy okresowe może dokonywać tylko serwis producenta lub wyspecjalizowana firma instalatorska albo serwisowa.

## Ryzyko szcążkowe

Przy ocenie i przedstawieniu ryzyka szcążkowego kocioł traktuje się jako urządzenie, które do momentu uruchomienia produkcji zaprojektowano i wykonano według obecnego stanu techniki zgodnie z uznaną praktyką inżynierską.

Ryzyko szcążkowe nie jest związane z konstrukcją lub wadliwym wykonaniem kotła lecz wynika z błędnego lub niewłaściwego zachowania się obsługującego kocioł i istnieje w przypadku niedostosowania się do wyszczególnionych zaleceń i warunków bezpiecznej eksploatacji kottów.

## Warunki bezpiecznej eksploatacji kotłów

Podstawowym warunkiem bezpieczeństwa eksploatacji kotłów jest wykonanie instalacji zgodnie z PN-91/B-02413 (układ otwarty) lub PN-EN 12828 (układ zamknięty).

Kocioł może obsługiwać tylko osoba dorosła, a kotły powyżej 50 kW osoby posiadające ważne uprawnienia do obsługi kotłów grzewczych. (Rozporządzenie Ministra Gospodarki, Pracy i Polityki Społecznej z dnia 28 kwietnia 2003 r. Dz. U. z 2003 r. nr 89 poz. 828).

Zabrania się używania kotła do innych celów niż opisane w DTR oraz eksploatacji przy niskim poziomie wody w instalacji.

W czasie eksploatacji zabrania się wkładania rąk w niebezpieczne i zabronione miejsca przede wszystkim podajnik, zasobnik, palnik, popielnik itp.

Zakazuje się eksploatacji kotła przy otwartych drzwiczkach. W sytuacjach koniecznych przy otwieraniu drzwi-czek nie stawać na wprost otworu lecz z boku i zachowaniu szczególnych środków ostrożności.

Nie należy zbliżać się z otwartym ogniem do uchylonych drzwiczek paleniskowych w czasie postoju wentylatora lub tuż po jego włączeniu się, gdyż nie spalony gaz może grozić wybuchem.

Utrzymywać porządek w kotłowni, gdzie nie powinny znajdować się żadne przedmioty nie związane z obsługą kotłów.

Przy obsłudze kotła w zakresie czyszczenia i konserwacji używać oświetlenia o napięciu nie większym niż 24V.

Dbać o dobry stan techniczny kotła i związanej z nim instalacji CO, a w szczególności o szczelność drzwiczek.

Wszelkie usterki kotła niezwłocznie usuwać. Po przeprowadzonych naprawach elektrycznych sprawdzić skuteczność zerowania gniazd i urządzeń elektrycznych zamontowanych na kotle.

W okresie zimowym nie stosować przerw w ogrzewaniu, które mogłyby spowodować zamarznięcie wody w instalacji lub jej części, co jest szczególnie groźne, gdyż rozpalanie w kotle przy niedrożnej instalacji CO, może prowadzić do bardzo poważnych zniszczeń.

Sprawdzić zawartość paliwa i usunąć niepożądane przedmioty takie jak: kamienie, kawałki drewna, sznurki itp.

Napełnianie instalacji i jej rozruch w okresie zimowym musi być prowadzone ostrożnie. Napełnianie instalacji w tym okresie musi być dokonywane wodą gorącą, tak aby nie doprowadzić do zamarznięcia wody w instalacji w czasie napełniania.

Przy jakimkolwiek podejrzeniu możliwości zamarznięcia wody w instalacji CO, a w szczególności układzie bezpieczeństwa kotła, należy sprawdzić drożność układu. W przypadku braku drożności, rozpalanie kotła jest zabronione.

Niedopuszczalne jest rozpalanie w kotle przy użyciu środków łatwopalnych i wybuchowych. W uzasadnionych przypadkach zagrożenia pożarem obiektu wezwać straż pożarną (np. zapłon magazynu paliwa lub sady w kominie).

Zakazuje się dokonywania samowolnie jakichkolwiek przeróbek i napraw instalacji elektrycznej. Obsługę instalacji elektrycznej może wykonać uprawniony elektryk.

Zabrania się zalewania paleniska wodą.

Zabrania się wykorzystywania zbiornika paliwa do innych celów niż magazynowanie właściwego paliwa i umieszczania w nim odpadów i niepożądanych przedmiotów.

# RED EKO GL / RED EKO NL GL

**Schemat instalacji: Regulator HT-tronic 700**  
+ zawór mieszający trzydrogowy z nastawą ręczną

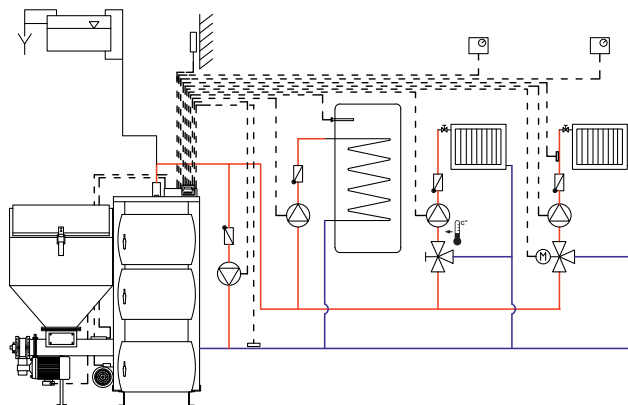

**Schemat instalacji: Regulator HT-tronic 700 z dodatkowymi modułami**  
+ zawór mieszający trzydrogowy z nastawą ręczną

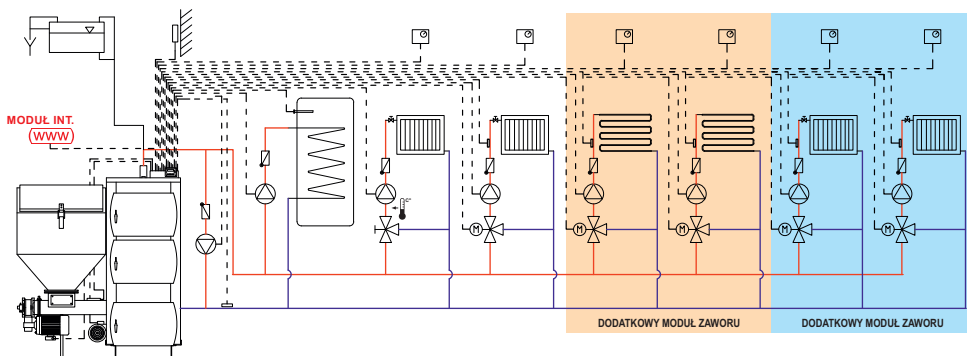

## Sterowanie

HT-Tronic® 700



## Moduły rozszerzające automatykę

Moduł zaworu MZ-2



Moduł internetowy



Moduł OPS

optymalizator procesu spalania LAMBDA PLUS

## Gwarancja

Producent udziela gwarancji na kocioł zamontowany zgodnie z obowiązującymi przepisami i instrukcją montażu. Informujemy odbiorców, iż wprowadzenie do eksploatacji i serwis wszystkich kotłów firmy HEIZTECHNIK powinien przeprowadzać instalator z odpowiednimi kwalifikacjami lub autoryzowana firma. W przypadku montażu niezgodnego z niniejszą instrukcją gwarancja nie zostanie przyznana jak również nie będzie akceptowana żadna reklamacja gwarancyjna.

Producent zastrzega sobie prawo na wszystkie zmiany przeprowadzane w ramach usprawnienia technicznego produktu.

Każda reklamacja musi być zgłoszona natychmiast po stwierdzeniu usterki.

Zgłoszenie reklamacyjne należy składać w formie pisemnej: e-mailem - [serwis@heiztechnik.pl](mailto:serwis@heiztechnik.pl), faxem - +48 58 588 08 21, listownie, osobiście w siedzibie firmy, u sprzedawcy lub poprzez formularz zamieszczony na stronie [www.heiztechnik.pl](http://www.heiztechnik.pl) (dostępny dla zalogowanych użytkowników).

### PRODUCENT

P.P. Heiztechnik Sp. z o.o. Sp. k.  
ul. Drogowców 7  
83-250 Skarszewy

fax +48 58 588 08 21  
tel. +48 58 560 85 57  
email: [biuro@heiztechnik.pl](mailto:biuro@heiztechnik.pl)

Poniedziałek - Piątek 8:00 - 16:00

### SERWIS TECHNICZNY PRODUCENTA

P.P. Heiztechnik Sp. z o.o. Sp. k.  
ul. Drogowców 7  
83-250 Skarszewy

fax +48 58 588 08 21  
tel. +48 58 560 85 57  
+48 664 784 500  
+48 664 784 600  
+48 664 784 700









email: [serwis@heiztechnik.pl](mailto:serwis@heiztechnik.pl)  
Poniedziałek - Piątek 8:00 - 16:00







**Problemy i ich rozwiązywanie**

Rodzaj usterki	Możliwa przyczyna awarii	Sugerowana naprawa
Problemy z uzyskaniem zadanej temperatury	Nieprawidłowe ustawienia parametrów automatyki	Odpowiednio ustawić proces spalania posiłkując się instrukcjami obsługi
	Zła jakość paliwa	Odpowiednio wyregulować proces spalania
	Zanieczyszczony kocioł	Wyczyścić kocioł
	Nieodpowiedni dobór urządzenia do wielkości ogrzewanego budynku	Dobór odpowiednich parametrów, ewentualny kontakt z serwisem
Dymienie z drzwiczek	Niedrożny komin lub kanał doprowadzający świeże powietrze do kotłowni	Sprawdzić komin oraz kanał napowietrzający
	Wyeksploatowane uszczelki drzwi	Wymienić sznur uszczelniający
	Zbyt słaby ciąg kominowy	Zmodernizować komin
	Zanieczyszczony kocioł	Wyczyścić kocioł
Dymienie ze zbiornika paliwa	Złe ustawienia parametrów automatyk	Wyregulować ustawienia automatyki
	Słaby ciąg kominowy lub nieprawidłowo wykonany kanał napowietrzający	Sprawdzić działanie kominu i kanału napowietrzającego
Zbyt duże zużycie paliwa	Nieprawidłowo ustawione parametry spalania	Wyregulować parametry spalania
	Złej jakości paliwa	Zmienić paliwo
	Nieodpowiedni dobór kotła do wielkości ogrzewanego budynku	Dobór odpowiednich parametrów automatyki, ewentualny kontakt z serwisem
Złe spalanie paliwa (szlakowanie, niedopalanie)	Nieodpowiedni dobór ilości powietrza do ilości paliwa	Wyregulować parametry automatyki
	Niskiej jakości paliwo	Zmienić paliwo
Znaczny wzrost temperatury powyżej nastawy	Nieprawidłowe ustawienia automatyki	Wyregulować nastawy automatyki
	Zbyt duży ciąg kominowy	Zamontować regulator ciągu kominowego
Ciągła praca urządzeń podłączonych do automatyki pomimo wyłączonej kontroli na pulpicie	Nieodpowiednie podłączenie urządzeń do automatyki	Sprawdzić podłączenie urządzeń
	Prawdopodobne uszkodzenie sterownika	Skontaktować się z serwisem technicznym
Silnik podajnika buczy, nie obraca się	Zużyty kondensator silnika	Wymienić kondensator
	Zbyt małe napięcie w sieci	Sprawdzić napięcie w sieci
	Zatrzymanie mechaniczne	Wyczyścić układ podawania
Silnik motoreduktora pracuje a podajnik nie podaje węgla	Zerwana zawleczka między motoreduktorem a ślimakiem	Wymienić zawleczkę (śruba M5x60 z niepełnym gwintem tw. 8.8
Częste zrywanie zawleczek	Zła jakość paliwa	Zmienić paliwo
	Zbyt nisko schodzący żar w palenisku spowodowany zbyt długim czasem paazy podajnika, wysokimi obrotami dmuchawy	Wyregulować parametry automatyki
	Zanieczyszczone kolano żeliwne palnika	Wyczyścić kolano żeliwne palnika
Wyciek oleju z motoreduktora	Nieszczelność połączeń	Dokręcić śruby motoreduktora, skontaktować się z serwisem
Korona paleniska nie obraca się (palnik obrotowy)	Prawdopodobnie urwana końcówka ślimaka spowodowana przegrzaniem przez nisko schodzący żar	Skontaktować się z serwisem technicznym
	Zanieczyszczona komora powietrzna palnika	Wysypać popiół z komory powietrznej palnika
Pojawienie się wody na ściankach kotła	Zbyt nisko ustawiona temperatura pracy kotła	Podnieść temperaturę pracy kotła (do 65oC)
	Nieszczelność wymiennika	Skontaktować się z serwisem technicznym



Karta produktu

		<b>KARTA PRODUKTU ZGODNIE Z ROZPORZĄDZENIEM UE 2015/1187 UZUPEŁNIAJĄCYM DYREKTYWE PARAMETRU EUROPEJSKIEGO I RADY 2009/125/WE</b>							
Nazwa i adres dostawcy urządzenia		Przedsiębiorstwo Produkcyjne HEIZTECHNIK Spółka z ograniczoną odpowiedzialnością Spółka Komandytowa ul. Drogowców 7, 83 - 250 Skarszewy							
<b>PARAMETRY URZĄDZENIA</b>	<b>J.M.</b>	<b>IDENTYFIKATOR MODELU</b>							
		RED EKO GL 15	RED EKO GL 20	RED EKO GL 24	RED EKO GL 30	RED EKO GL 40	RED EKO GL 50	RED EKO GL 60	RED EKO GL 69
Klasa efektywności energetycznej	-								
Znamionowa moc cieplna	kW	15	20	24	30	40	50	60	69
Współczynnik efektywności energetycznej EEI	-	83	84	84	84	84	84	84	84
Sezonowa efektywność energetyczna ogrzewania pomieszczeń	%	83	84	84	84	84	84	84	84
Szczególne środki ostrożności podczas montażu, instalacji lub konserwacji urządzenia	-	Przed przystąpieniem do montażu, uruchomienia oraz eksploatacji kotła należy zapoznać się i przestrzegać zaleceń zawartych w DTR urządzenia (INSTRUKCJA OBSŁUGI (DTR) MONTAŻ, UŻYTKOWANIE, KONSERWACJA).							

		<b>KARTA PRODUKTU ZGODNIE Z ROZPORZĄDZENIEM UE 2015/1187 UZUPEŁNIAJĄCYM DYREKTYWE PARAMETRU EUROPEJSKIEGO I RADY 2009/125/WE</b>					
Nazwa i adres dostawcy urządzenia		Przedsiębiorstwo Produkcyjne HEIZTECHNIK Spółka z ograniczoną odpowiedzialnością Spółka Komandytowa ul. Drogowców 7, 83 - 250 Skarszewy					
<b>PARAMETRY URZĄDZENIA</b>	<b>J.M.</b>	<b>IDENTYFIKATOR MODELU</b>					
		RED EKO NL GL 15	RED EKO NL GL 20	RED EKO NL GL 24	RED EKO NL GL 30	RED EKO NL GL 40	RED EKO NL GL 50
Klasa efektywności energetycznej	-						
Znamionowa moc cieplna	kW	15	20	24	30	40	50
Współczynnik efektywności energetycznej EEI	-	83	84	84	84	84	84
Sezonowa efektywność energetyczna ogrzewania pomieszczeń	%	83	84	84	84	84	84
Szczególne środki ostrożności podczas montażu, instalacji lub konserwacji urządzenia	-	Przed przystąpieniem do montażu, uruchomienia oraz eksploatacji kotła należy zapoznać się i przestrzegać zaleceń zawartych w DTR urządzenia (INSTRUKCJA OBSŁUGI (DTR) MONTAŻ, UŻYTKOWANIE, KONSERWACJA).					

**Karta napraw serwisowych**

Nr naprawy	Data naprawy	Nazwa usterki	Uwagi	Pieczęć serwisu

## WARUNKI GWARANCJI

- Producent "Przedsiębiorstwo Produkcyjne Heiztechnik Sp. z o.o. Sp. k." udziela kupującemu i użytkownikowi gwarancji za zakupiony produkt.
- Producent ponosi odpowiedzialność z tytułu gwarancji, tylko wtedy, gdy wada powstała z przyczyn tkwiących w samym urządzeniu.
- Do producenta należy prawo wyboru, czy usunąć wadę czy dostarczyć urządzenie wolne od wad.
- Naprawa gwarancyjna jest bezpłatna.
- Gwarancją są objęte tylko urządzenia zamontowane zgodnie z instrukcją obsługi, warunkami gwarancji i obowiązującymi przepisami.
- Okres gwarancyjny wynosi 36 lub 60 miesięcy na korpus kotła (ale nie dłużej jak 42 lub 66 miesięcy od daty produkcji), 24 miesiące na elementy sterujące, układ podawania paliwa oraz układ nadmuchu (ale nie dłużej jak 30 miesięcy od daty produkcji).
- Warunkiem uzyskania 60 miesięcznej gwarancji na szczelność korpusu kotła jest montaż zabezpieczenia chroniącego kocioł przed wyciekami z instalacji czynnika grzewczego o temperaturze niższej niż 55 oC oraz wykonanie odpłatnego przeglądu kotła między drugim a trzecim rokiem eksploatacji.
- Warunkiem uzyskania 36 miesięcznej gwarancji na szczelność korpusu kotła jest montaż zabezpieczenia chroniącego kocioł przed wyciekami z instalacji czynnika grzewczego o temperaturze niższej niż 45 oC.
- Gwarancja nie obejmuje części eksploatacyjnych - naturalnie zużywających się takich jak: ekrany stalowe paleniska, przegrody paleniska, ręczki i ich zaczepy, śruby, łączniki elastyczne, uszczelki, sznury izolacyjne, maty izolacyjne drzwi wraz z blachami osłonowymi, czujniki oraz zabezpieczenia termiczne i napięciowe.
- Wydłużona gwarancja ważna jest tylko w przypadku potwierdzenia montażu urządzenia "Protokołem uruchomienia kotłowni". W celu uruchomienia ochrony gwarancyjnej należy wysłać kompletnie wypełniony "Protokół uruchomienia kotłowni" na adres firmy Heiztechnik. Wpłynięcie dokumentu zostanie potwierdzone przez pracownika firmy Heiztechnik. Brak protokołu skutkuje skróceniem okresu gwarancyjnego na korpus kotła do 36 miesięcy (ale nie dłużej jak 42 miesiące od daty produkcji).
- Zgłoszenie reklamacyjne należy składać w formie pisemnej: e-mail - [serwis@heiztechnik.pl](mailto:serwis@heiztechnik.pl), faxem: +48 58 588 08 21, pocztą, osobiście w siedzibie firmy, u sprzedawcy lub poprzez formularz zamieszczony na stronie [www.heiztechnik.pl](http://www.heiztechnik.pl) (dostępny dla zalogowanych użytkowników).
- Gwarancja wygasa w przypadku stwierdzenia przeróbek lub stosowania urządzenia niezgodnie z przeznaczeniem.
- Gwarancja wygasa w przypadku stwierdzenia, że kocioł jest zamontowany w układzie zamkniętym (ciśnieniowym) bez obowiązujących zgodnie z prawem zabezpieczeń.
- Gwarancja wygasa w przypadku montażu kotła niezgodnie z przepisami.
- Za uszkodzenia mechaniczne lub związane z czynnikami eksploatacyjnymi producent nie odpowiada.
- W sprawach nie przewidzianych zastosowane zostanie postępowanie wg Kodeksu Cywilnego.
- Wyżej wymienione warunki gwarancji dotyczą wyrobów firmy Heiztechnik zamontowanych i eksploatowanych na terenie Polski.
- Udzielona gwarancja nie wyłącza, nie ogranicza, ani nie zawiesza uprawnień kupującego wynikających z niezgodności towaru z umową.
- W przypadku nieuzasadnionego wezwania serwisu klient ponosi wszelkie koszty związane z przyjazdem serwisanta oraz za wykonanie ewentualnej usługi.

**Karta gwarancyjna, Uruchomienia, sprzedaż, przeglądy serwisowe**

<p>Nr fabryczny kotła:</p> <p>.....</p>	<p>Typ kotła:</p> <p>RED EKO GL / RED EKO NL GL</p>
<p>Data przekazania do sprzedaży:</p> <p>.....</p>	<p>Pieczętka producenta:</p>
<p>Data sprzedaży:</p> <p>.....</p>	<p>Pieczętka punktu sprzedaży:</p>
<p>Data montażu:</p> <p>.....</p>	<p>Pieczętka firmy instalacyjnej:</p>
<p>Data przeglądu serwisu:</p> <p>.....</p>	<p>Pieczętka autoryzowanego serwisu:</p> <p>Uwagi autoryzowanego serwisu:</p>
<p>Data przeglądu:</p> <p>.....</p>	<p>Pieczętka autoryzowanego serwisu:</p> <p>Uwagi autoryzowanego serwisu:</p>
<p>Data przeglądu:</p> <p>.....</p>	<p>Pieczętka autoryzowanego serwisu:</p> <p>Uwagi autoryzowanego serwisu:</p>